

Dalton

ROTNER
Bewährte Qualitäts-
Tierzuchtgeräte
für Haus, Hof
und Stall

**KATALOG
2005**

Ohrmarken · Tierzuchtgeräte · Tierpflegeartikel · Haus-, Hof- und Stallbedarf



Dalton

Künstliche Besamung



Samenauffangbecher

1 Liter Fassungsvermögen • Kunststoff • extraweite Öffnung • isoliert

Art.Nr.		€
K 22928	1	



Samenauffangbeutel

210 x 300 mm • 100 Stück

Art.Nr.		€
K 22922	1	



Absamhandschuhe

für den einmaligen Gebrauch • geprüft auf Spermaverträglichkeit
• Größe L • 100 Stück

Art.Nr.		€
K 22920	1	



Klimabox für Ebersamen

18 Liter • je nach Außentemperatur zum Heizen oder Kühlen • internes Ventilationssystem zur gleichmäßigen Temperaturverteilung in der Box
• genaue elektronische regelung • 12 V DC-Anschluß zum mobilen Einsatz
• Kapazität ca. 55 Tuben • fest eingestellt auf +17 Grad Celsius

Art.Nr.	Ausführung		€
K 22967	Klimabox 18 Liter	1	
K 22936	Netzgerät 12/220V f. 22967	1	

Schweinevagina komplett
zur künstlichen Besamung

60719

Samenauffangglas
mit Gazefilter und Warmwasserbad.

60720



Moderne Injektionsspritzen für Ihre Tiere

Produkt	Bestellnummer	Preis inkl. 20% MwSt.	
HAUPTNER-»MUTO«[®]-Impfspritze 25ml Inhalt Dosierung von 1 bis 5 ml, mit Gummikolben und Gewinde, ohne Zubehör	6001		
Ersatzzylinder 25 ml Inhalt 30 ml auf Anfrage	6002		
Dichtungssatz für HAUPTNER-MUTO 30 ml auf Anfrage	6062		
Injektionsspritzen mit Metallgehäuse, Glaszylinder, Stellschrauben zum Einstellen der Inhaltsmenge, Schraub- oder Bajonettverschluß , Graduierung am Metallgehäuse			
10-ml-Ausführung	6003		
20-ml-Ausführung	6004		
Ferromatic-Spritze stufenlos einstellbar, das Medikament wird mit Behältnis auf den Ansatzstutzen geschraubt. Gewindeansatz-Schraubverschluß			
5-ml-Ausführung	6006		
Ersatzzylinder für 3 ml	6007		
Ersatzzylinder für 5 ml	6008		
Dichtungssatz (bitte für 3 ml oder 5 ml angeben) bestehend aus sämtlichen Dichtungen sowie Ventilen und Federn.	6009		
Roux-Revolver-Spritze			
30 ml, schwere, messingverchromte und polierte Ausführung, Kolben regulierbar, Fensterhülse graduert . Bestens geeignet für Massenimpfungen . Dosierung erfolgt mittels einer Wahlscheibe . Luer-Look-Ansatz = Bajonettverschluß oder Gewinde (Schraub)Ansatz Einteilung = 0,50 bis 2,50 ml 10 ml, Revolver-Spritze	6010		
Dosierspritze-Plast aus Hartplastik, komplett zerlegbar, daher leicht zu reinigen, mit Luer-Look-Anschluß (Bajonettverschluß) oder Gewinde (Schraub)-Anschluß mit Metallgriff			
10-ml-Ausführung	6020		
20-ml-Ausführung	6021		
Dichtungsring für 10 ml oder 20 ml (Größe angeben)	6022		
Ansatzdichtung für alle Spritzen passend, mit Gewinde	6063		
Einmalspritzen - Preis per 10 Stück			
steril und pyrogenfrei, Dosierung am Plastikzylinder, Nadeln zum Strecken oder mit Luer-Look-Ansatz.	6040		
2 ml, 5 ml, 10 ml, 20 ml lieferbar (bitte Größe angeben).			

Ersatzteile FÜR SPRITZEN

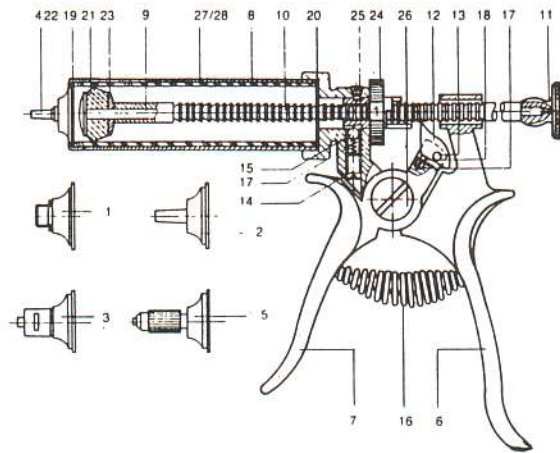

Ersatzteile für Roux-Revolver-Spritze – für 10 und 30 ccm

Bestellnummer	Preise inkl. 20% MwSt. enthalten	Abb. Nr.	Bezeichnung	Bestellnummer	Preise inkl. 20% MwSt. enthalten	Abb. Nr.	Bezeichnung
6047		1	Vorderteil-Gewinde	6058		15	Stahlkugel
6048		3	Vorderteil-Luer-Lock	6059		16	Griffeder
6049		6	Griffteil groß	6060		17	Blattfeder
6050		7	Griffteil klein	6061		18	Federkappe
6051		8	Fensterhülse	6062		23	Kolbenplatte
6052		9	Zugstange	6063		24	Teilscheibe
6053		10	Kolbenstange	6064		25	Linsenschraube
6054		11	Spannknopf	6065		26	Schlußschraube
6055		12	Transporthaken	6066		29	Blattfeder für Transporthaken
6056		13	Splint zum Transporthaken	6067		30	Schraube für Transporthaken
6057		14	Schaftschraube				

Bitte bekanntgeben, ob 10 ccm oder 30 ccm Revolverspritze!

Ersatzteile für Ferro-Matic-Spritze – für 3 und 5 ccm

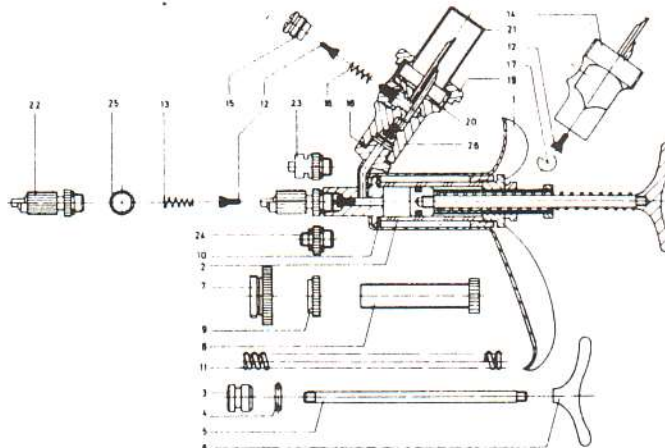

Bestellnummer	Preise inkl. 20% MwSt. enthalten	Abb. Nr.	Bezeichnung	Bestellnummer	Preise inkl. 20% MwSt. enthalten	Abb. Nr.	Bezeichnung
6077		1	Zylinder-Behälter	6086		13	Ventil-Druckfeder
6078		3	Kolben	6088		15	Schraubenkappe
6079		5	Kolbenstange	6089		16	Ventil-Druckfeder
6080		6	Krücke	6090		17	Haltefeder
6081		7	Führungskappe	6091		19	Überwurfmutter
6082		8	Einstellhülse	6092		21	Schutzkappe
6083		9	Stellmutter	6093		23	Luer-Lock-Ansatz – allein
6084		11	Druckfeder	6094		24	Gewinde-Ansatz
6085		12	Gummi-Ventil	6095		26	Ventilkopf komplett

Veterinärbedarf



Roux-Revolver Spritze, Orig. HENKE

messingverchromte und polierte Ausführung • Duritkolben-Fensterhülse graduiert
 • die Dosierung erfolgt mittels einer Teilscheibe • bestens geeignet für Massenimpfungen
 • wahlweise mit Gewinde-Ansatz oder Luer-Lock-Ansatz • auch in verlängerter Ausführung lieferbar



231

HENKE
SASS
WOLF GMBH

Art.Nr.	Gewindeansatz	Dosierung in ccm			€
231	10 ccm	0,25+0,5+1	-	1	
231/1	10 ccm	0,25+0,5+1	1	-	
232	30 ccm	1,0 - 5,0	-	1	
232/1	30 ccm	1,0 - 5,0	1	-	
233	30 ccm	0,5 - 2,5	-	1	
233/1	30 ccm	0,5 - 2,5	1	-	
23300	30 ccm	0,75 - 3,75	-	1	
2317	30 ccm+Verlängerung	1,0 - 5,0	-	1	
234	50 ccm	1,0 - 5,0	-	1	
234/1	50 ccm	1,0 - 5,0	1	-	
237	50 ccm+Verlängerung	1,0 - 5,0	-	1	

Art.Nr.	Luer-Lock-Ansatz	Dosierung in ccm		€
235	10 ccm	0,25+0,5+1	1	
236	30 ccm	1,0 - 5,0	1	
23600	30 ccm	0,5 - 2,5	1	
23601	30 ccm	0,75 - 3,75	1	
23602	50 ccm	1,0 - 5,0	1	
238	50 ccm+Verlängerung	1,0 - 5,0	1	



238

Art.Nr.	Ausführung		€
2319	Verlängerung allein für 30 ccm	1	
239	Verlängerung allein für 50 ccm	1	

Flexible Verlängerung für Roux-Revolver Spritzen

29 cm lang

Art.Nr.	Ausführung mit Ansatz...		€
2316	Gewinde / Gewinde	1	
23161	Luer-Lock / Luer-Lock	1	
23162	Gewinde / Luer-Lock	1	



Ersatz-Zylinder, ungraduiert

Art.Nr.	Typ	passend für		€
241	10 ccm	Hauptner Roux	1	
243	20 ccm	Hauptner Roux	1	
245	30 ccm	Roux	1	
247	50 ccm	Roux	1	
2413	30 ccm	Hauptner	1	
2414	50 ccm	Hauptner	1	

Dichtungssatz für Roux-Revolver-Spritze

bestehend aus Dichtung vorne, Dichtung hinten, Kolben und Kanüliendichtung

Art.Nr.	Typ für...	passend für		€
2325	10 ccm	Hauptner Roux	1	
2326	20 ccm	Hauptner Roux	1	
2327	30+50 ccm	Roux	1	
2330	30+50 ccm	Hauptner	1	

Zylinder und Dichtungssatz im Set

Art.Nr.	Ausführung		€
23310	für 10 ccm	1	
23311	für 30 ccm	1	
23312	für 50 ccm	1	

Ersatzteilset für Roux-Revolver-Spritze

bestehend aus Zugstange, Transporthaken und Schraube

Art.Nr.	Ausführung		€
23320	für 10 ccm	1	
23321	für 30 ccm	1	
23322	für 50 ccm	1	

Transporthaken-Set

bestehend aus Transporthaken 31152, Schraube 31154 und Blattfeder 31161

Art.Nr.		€
31170	1/32	

Schlauchgarnitur

Art.Nr.	Ausführung		€
23551	mit Gewinde-Ansatz	1	
23561	mit Luer-Lock Ansatz	1	

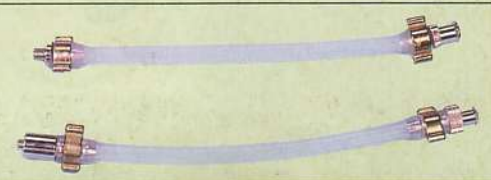

Künstliche Besamung



Melrose - Katheter

Der Klassiker aus Naturkautschuk • ideal für den Mehrfachverwender
• 2 Jahre Garantie

Art.Nr.		€
K 22900	1/25/250	

Orig.
Minitüb

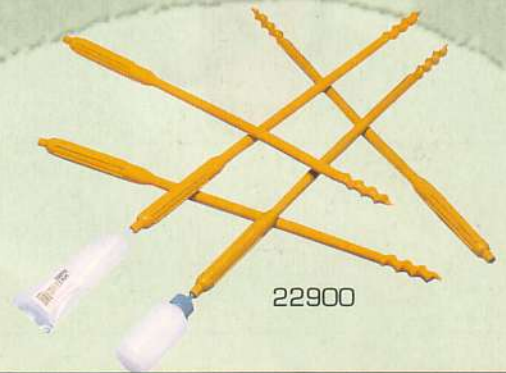

Melrose - Katheter grün

aus grünem Kunststoff • sterilisierbar • 6 Monate Garantie

Art.Nr.		€
K 22933	1/25/250	



Spiralkatheter

Orig. Minitüb • der bewährte Einmalkatheter • die perfekte Verarbeitung macht aus der zuverlässigen Spirette den weltweit beliebtesten Einmalkatheter • aufrollbarer Schaft • mit Griff • recyclingfähig • mit Verschlussstopfen

Art.Nr.		€
K 22901	1/4/600 16800	

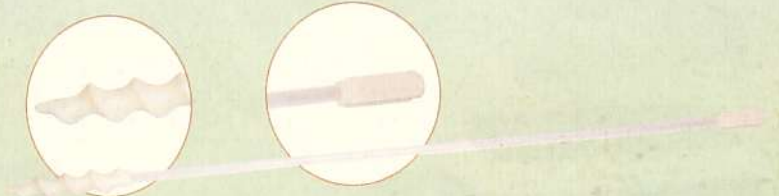

Schaumstoffkatheter

"Foamtip" • Verletzungen ausgeschlossen • flexibel • ohne Griff • der Besamungskatheter mit Gewinde im Schaft: die Tube wird so in den Schaft gedreht, dass sie während der Besamung fest verankert ist • für mehr Sicherheit besonders mit den neuen Besamungshilfen

Art.Nr.	Ausführung		€
K 22906	Schaumstoffkatheter blau	1/25/500/15000	
K 22970	Schaumstoffkatheter gelb	1/25/500/12000	

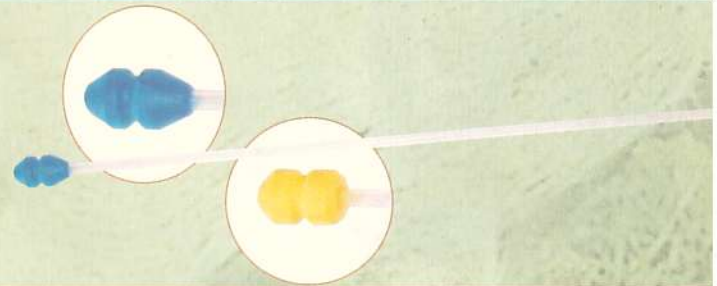

Schaumstoffkatheter mit Verlängerung

"Foamtip" • Verletzungen ausgeschlossen • flexibel • ohne Griff • einzelverpackt • gelb

Art.Nr.		€
K 22953	1/400/15000	

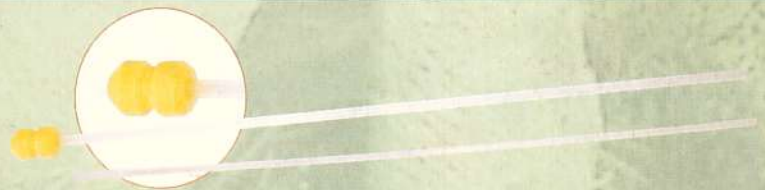

Schaumstoffkatheter mit Schmierung

"Foamtip" • blau • Schaumstoffspitze mit Schmierung • Verletzungen ausgeschlossen • flexibel • ohne Griff • einzelverpackt • zu 100 Stück in der praktischen Spenderbox

Art.Nr.		€
K 22968	1/96	



Ebersamen-Verdüner Merk III

ideal zur Samenkonservierung über 3 bis 4 Tage • mit Antibiotika - Zusatz • unter ISO 9001 und GMP - Standard produziert • chargengeprüfte Qualität durch den Hersteller • 60g-Beutel • auch in 5 kg-Gebinde nur für Großabnehmer erhältlich.

Art.Nr.	Ausführung		€
K 22902	Ebersamenverdüner, 60 g	1/100/5000	
K 22908	Ebersamenverdüner, 5 kg	1	100,00



Samenflasche

100 ml Fassungsvermögen • Kunststoff
• 22945 Samenflaschen und Kappen im Set je 250 Stück

Art.Nr.	Ausführung		€
K 22903	Samenflasche 100 ml	1/500	
K 22904	Kappen, naturfarben/weiß	1/250	
K 22945	Samenflasche+Kappe im Set	1	



Dalton

Veterinärbedarf



HENKE SASS WOLF GMBH

HENKE MULTI-MATIC

Original Henke • für Reihenimpfungen • innovatives und ergonomisches Design • exzellente Handhabung • Griffe aus hochfestem Aluminium-Druckguss • hochfester Kunststoffzylinder mit Metallkanülenansatz • beständig gegen alle bekannten Medikamente • UV-beständig • bruchsicher • höchste Dosiergenauigkeit mit Toleranz > 1% • Einfache Dosierung mittels Dosierrad 0,5 ml (25 ml) bzw. 1 ml (50 ml) • servicefreundlich durch einfache Demontage • biokompatibel • autoklavierbar (sterilisierbar bei 134°)

Art.Nr.	Ausführung		€
K 23101	mit Luer-Lock - Ansatz, 25 ml	1	
K 23102	mit Luer-Lock - Ansatz, 50 ml	1	
K 23103	mit Gewinde - Ansatz, 25 ml	1	
K 23104	mit Gewinde - Ansatz, 50 ml	1	

HENKE SASS WOLF GMBH



HENKE FERROMATIC M 91

Original Henke • stufenlos einstellbar • der Behälter mit dem Medikament wird auf den Ansatzstutzen geschraubt • die perfekte Dosierspritze für pharmazeutische Tierpräparate in Flaschen bis 100 ml

Art.Nr.	Ausführung mit...			€
K 2320	Gewinde-Ansatz, 0,1 - 3,0 ml	-	1	
K 2321	Gewinde-Ansatz, 0,1 - 5,0 ml	-	1	
K 2320/1	Gewinde-Ansatz, 0,1 - 3,0 ml	1	-	
K 2321/1	Gewinde-Ansatz, 0,1 - 5,0 ml	1	-	
K 23200	Luer-Lock-Ansatz, 0,1 - 3,0 ml	-	1	
K 23210	Luer-Lock-Ansatz, 0,1 - 5,0 ml	-	1	

Ersatzteile für Ferromatic Spritze:

Dichtungssatz

bestehend aus sämtlichen Dichtungen, Ventilen und Federn

Art.Nr.	Ausführung		€
K 2331	für 3 ccm	1	
K 2332	für 5 ccm	1	

Zylinder und Dichtungssatz im Set

Art.Nr.	Ausführung		€
K 23220	für 3 ccm	1	
K 23221	für 5 ccm	1	

Ersatz-Zylinder allein

Art.Nr.	Ausführung		€
K 249	für 3 ccm, graduiert	1	
K 2410	für 5 ccm, graduiert	1	

HENKE SASS WOLF GMBH



HENKE ECO-MATIC

selbstfüllende Dosierspritze aus hochfestem Kunststoff • ergonomisches Design • Zylinder aus hochfestem Kunststoff • patentierte Kanülenverriegelung aus Metall • Stellung der Kanüle frei positionierbar

Art.Nr.	Ausführung		€
K 23110	2 ml, mit Schlauchansatz Luer-Lock	1	
K 23111	5 ml, mit Schlauchansatz Luer-Lock	1	
K 23112	2 ml, mit Gewinde-Schlauchansatz	1	
K 23113	5 ml, mit Gewinde-Schlauchansatz	1	

Wichtiges Zubehör zu Injektionspritzen

Produkt	Bestellnummer	Preis inkl. 20% MwSt.
Ersatzzylinder (Ohne Graduierung) für Injektions- und Revolverspritze		
für 10 ml	6012	
für 20 ml	6013	
für 30 ml	6014	
Dichtungssatz (ausgenommen für Ferromatic-Spritze)		
für 10 ml	6015	
für 20 ml	6016	
für 30 bis 50 ml	6017	



Verlängerungsschlauch komplett mit Schlauchschellen, ca. 12 cm. Paßt auf jede Injektionspritze		
Schraubanschluß	6018	
Luer-Look-Anschluß = Bajonettansatz	6019	

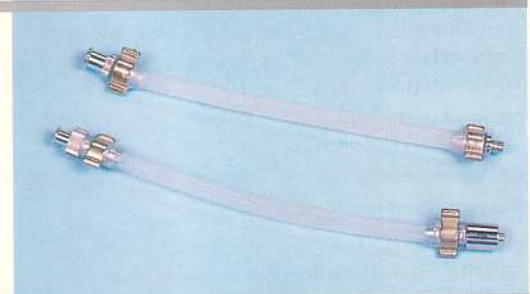

Kanülen Sämtliche Kanülen sind aus rostfreiem Chrom-Nickel-Stahl gefertigt. Beste Qualität mit Gewindeansatz=Schraubansatz per Stück	6023	
--	------	--

Stärke in mm	1,00	1,00	1,00	1,00	1,20	1,20	1,20	1,20	1,40	1,40	1,40	1,40
	x	x	x	x	x	x	x	x	x	x	x	x
Länge in mm	10	15	20	25	15	20	25	35	15	20	25	35
Kanülen-Nr.	1	1	1	1	2	2	2	2	3	3	3	3

Stärke in mm	1,60	1,60	1,60	1,80	1,80	1,80	2,00	2,00	2,00	2,00	2,00	2,00
	x	x	x	x	x	x	x	x	x	x	x	x
Länge in mm	20	25	35	20	25	35	20	25	35	40	50	
Kanülen Nr.	4	4	4	5	5	5	6	6	6	6	6	

Kanülen mit Luer-Look-Ansatz = Bajonettverschluß, per Stück	6024	
--	------	--

Stärke in mm	1,00	1,00	1,00	1,20	1,20	1,20	1,20	1,40	1,40	1,60	1,60	1,80	1,80
	x	x	x	x	x	x	x	x	x	x	x	x	x
Länge in mm	10	15	25	15	20	25	35	25	35	25	35	25	35
Kanülen-Nr.	1	1	1	2	2	2	2	3	3	4	4	5	5

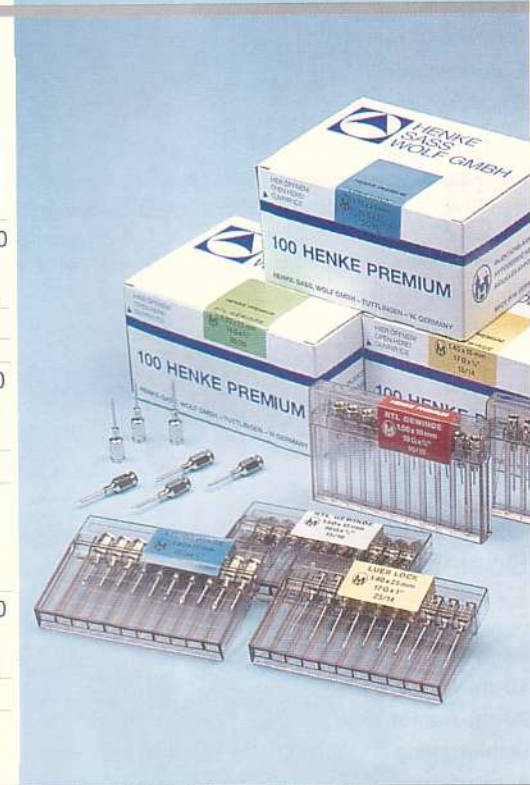

Silikon-Spray Inhalt 200 ml Schützt gegen verkleben von Gummi-Dichtungsringen bei Spritzen. Schmierung und Vorbeugung gegen Rostbildung von metallischen, chirurgischen Instrumenten.	72040	
---	-------	--



Medizinisches Zubehör

Produkt	Bestellnummer	Preis inkl. 20% MwSt.	
Fieberthermometer - blauleuchtend mit einer zusätzlichen Tabelle der Temperaturen gesunder Tiere. Auch als normales Fieberthermometer zu verwenden. Ovale Form, in einer Kunststoffhülse.	6033		
Elektronisches Fieberthermometer Präzise, einfache und rasche Temperaturangabe. Normale Körpertemperatur bei einigen Tierarten: Rind 38 – 39° C Kalb 38,5 – 39,5° C Pferd bis 38° C Fohlen bis 38,5° C Schaf 38,6 – 40° C Lamm 38,5 – 39° C	6034		
Arterienklemme nach Pean, Länge 17 cm, aus rostfreiem Stahl (gebogene oder gerade Ausführung).	6030		
Nadelhalter nach Mathieu, Länge 17 cm, aus rostfreiem Stahl	6031		
Pinzette Anatomische Pinzette, Länge 14 cm, rostfreie Ausführung	6032		
Chirurgische Nadeln per Stück mit Federrohr, halb gebogen, in verschiedenen Größen	6025		
Synthacord Nähmaterial, steril verpackt , aus Perlon, in Knäuelpackung. Der Faden wird wegen seiner hohen Zugfestigkeit bevorzugt. Das Material ist weiß und geflochten. Packungsinhalt 30 m	6026		

VERSCHIEDENES FÜR RINDER *Dalton*

- 2320 **PANSEN-TROKAR**
mit Gewinde.
Bei akuter oder chronischer Blähsucht.
- 2321 **ADERLASS-FLIETEN**
3teilig
- 2322 **ADERLASS-NADEL**
6 x 9 mm
- 2323 **STAUKETTE**
1,70 m lang, nach "Witte"
- 1128 **VIEHZEICHENSCHERE – ANSCHNEIDSCHERE**
rostfreie Ausführung **mit gekröpftem Griffschenkel**
Länge ca. 17 cm, feine Spitzen
- 1110 **ANSCHNEIDSCHERE**
rostfreie Ausführung, **gerade Schenkel**, aufgebogene Spitzen
- 3047 **Tätowierschläger** 3 cm (Martinischläger) – 3-stellig
starke Ausführung
- 3048 **TÄTOWIERZAHLEN** einzeln, 3 cm
- 3049 **TÄTOWIERBUCHSTABEN** einzeln, 3 cm
- SCHLAGSTEMPEL-TÄTOWIERSCHLÄGER**
Der Tätowierschläger dient zum Zeichnen von Schweinen. Das Zeichen (Zahlen oder Buchstaben, **55 mm hoch**) ist auch nach dem Brühen und Schaben deutlich sichtbar, daher keine Verwechslungen und kein Gewichtsmanko mehr!
Ausführung messing-verchromt, Schlagstempel 2- oder 3stellig lieferbar
- 4044 **Schlagstempel 2 stellig**
- 4045 **Schlagstempel 3 stellig**
- 4046 **ZIFFERN und BUCHSTABEN**
für obigen Schlagstempel, messing-verchromte Ausführung mit nadelförmigen Spitzen auf einem Schriftbalken, Schrifthöhe **55 mm**
- 4047 **ZIFFERN von 0 bis 9**, einzeln, per Stück
BUCHSTABEN von A bis Z, einzeln, per Stück (Buchstaben werden in der Regel erst nach der Bestellung angefertigt – daher Lieferzeit ca 6 – 8 Wochen)

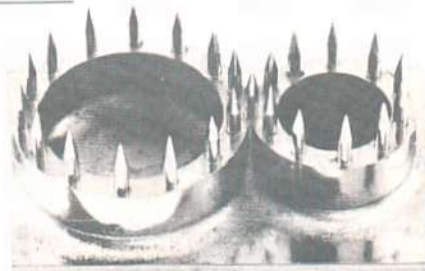
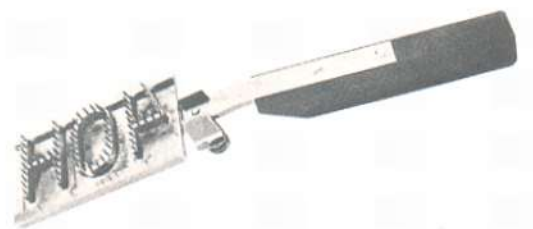
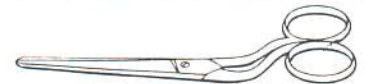
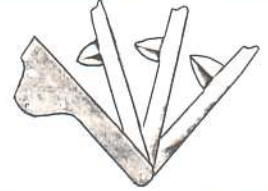

Best.-Nr. 4046

Best.-Nr. 4047

Veterinärhilfsmittel



Viehmaßband

Kunststoffgehäuse • zur Beurteilung der Gewichtsentwicklung bei Rindern und Schweinen
• mit Hilfe eines Druckknopfes rollt sich das Band (2,50 m) automatisch wieder auf

Art.Nr.	Ausführung			€
K 219	Viehmaßband 2,5m	-	1 / 12	
K 219/1	Viehmaßband 2,5m	1	-	



Trokar

mit Metallheft • verchromte Ausführung • mit 2 Kanülen

Art.Nr.	Ausführung		€
K 211	Dornlänge 9 cm, ø 5 mm + 2 Kanülen	1	
K 212	Dornlänge 12 cm, ø 7 mm + 2 Kanülen	1	
K 213	Dornlänge 15 cm, ø 10 mm + 2 Kanülen	1	



Schlundrohr

aus Drahtspirale mit Kunststoffbezug • Mandrin mit Kugelgriff

Art.Nr.	Ausführung		€
K 214	Schaf, Kalb, ø 13 mm, 120 cm lang, Kopf 18 mm	1	
K 216	Großvieh, ø 17 mm, 150 cm lang, Kopf 25 mm	1	

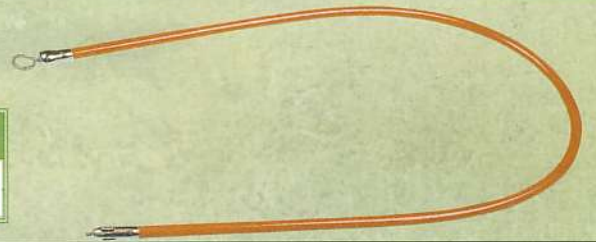

Kastrationszange

für Bullen • ca. 45 cm lang • Backenbreite 8 cm
• mit Randleiste zur unblutigen Kastration

Art.Nr.		€
K 22106	1	

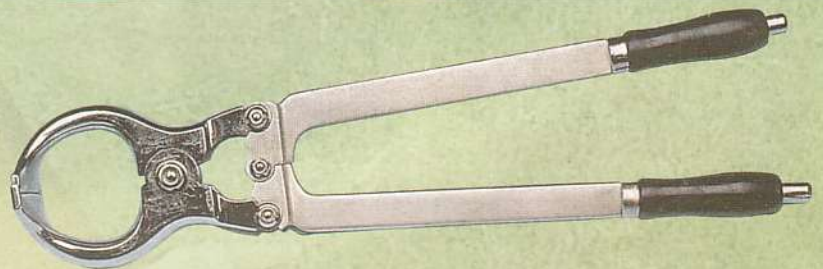

Eingeber für Käfigmagnet

Kunststoff

Art.Nr.		€
K 2116	1	



Käfigmagnet

befreit die Tiere von lästigen Fremdkörpern • in grünem Kunststoffgehäuse

Art.Nr.	Ausführung			€
K 2115	Käfigmagnet grün	-	1/10/200	
K 2115/1	Käfigmagnet grün, 1 St./Pack	1	-	



Magnet

zur Behandlung von Fremdkörpererkrankungen in der Netzmagenwand

Art.Nr.	Ausführung			€
K 2114	Magnet	-	1/180	
K 2114/12	Magnet, 12 St./Pack	12	-	

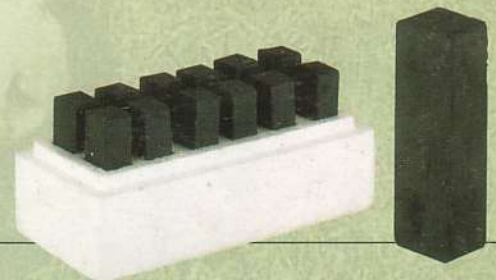

Käfigmagnet Dauerkraft - CAP SUPER II

zur Therapie und Prophylaxe der Fremdkörpererkrankung beim Rind • stärkste Magnetkraft zieht frisch steckende, eisenhaltige Fremdkörper aus der Netzmagenwand
• die entwickelte Käfigform bietet hohe Sicherheit durch großes Sammelvermögen und ermöglicht direkten Kontakt zu bereits steckenden Fremdkörpern • Aktiv-Ferri-Magnetsystem mit hoher Zugkraft und Haftwirkung für beste therapeutische Ergebnisse

Art.Nr.		€
K 21191	1/10/100	

